

HELLA

DIE WELT DER HELLA-GRUPPE

**WIR ZÄHMEN
DIE SONNE**

INHALT

Die Welt von HELLA	4
Nachhaltigkeit	10
Produktportfolio	16
Terrasse & Garten	18
Markisen	
Terrassenüberdachungen	
Auf- und Unterglasmarkisen	
Wind- und Sichtschutz	
Fenster & Fassade	28
Raffstores und Außenjalousien	
Rollläden	
Senkrecht-Markisen	
Insektenschutz	
Absturzsicherungen	
Innenbeschattungen	
Bauen & Renovieren	46
Kastensysteme	
Leibungssysteme	
Aufsatzsysteme	
Einbausysteme	
Putzträgersysteme	
Smart-Home-System	60
ONYX	



WILLKOMMEN BEI HELLA

Wir bei HELLA bringen Kompetenz und Erfahrung aus mehr als einem halben Jahrhundert Firmengeschichte in die Entwicklung und Produktion hochwertiger Sonnen- und Wetterschutzsysteme ein. Unser Hauptsitz und unser Ursprung liegen im österreichischen Abfaltersbach, einem kleinen Ort in den Osttiroler Bergen. Geprägt von den Werten unserer Heimat wie Ehrlichkeit und Zuverlässigkeit, haben wir uns zu einer der europaweit führenden Marken für den Sonnen- und Wetterschutz sowie zum Impulsgeber für Technologien und Designs entwickelt.

Unser Produktsortiment reicht von Sonnen- und Wetterschutzlösungen für innen und außen bis hin zu vernetzten Smart-Home-Systemen für zukunftsweisende Wohngebäude und Gewerbeobjekte. Die Produkte von HELLA schaffen einerseits individuelle Lichtverhältnisse, schützen vor Sonnen- und Wettereinflüssen und tragen andererseits auch zur Sicherung der Gebäude selbst bei. Schließlich helfen sie mit, den Energieverbrauch zu reduzieren und die Gebäudeenergiebilanz zu optimieren. HELLA selbst ist ebenso

nachhaltig wie die Produkte: Das Unternehmen produziert am Stammsitz durch ein eigenes Wasserkraftwerk und die Beteiligung an einem Biomasse-Heizwerk mehr Energie, als verbraucht wird. HELLA schafft auf diese Weise Behaglichkeit, kommt aber auch dem individuellen Schutzbedürfnis entgegen und trägt so zur Wohnqualität bei. Überzeugen Sie sich auf den folgenden Seiten selbst vom Leistungsversprechen des Unternehmens und seiner Produktvielfalt.

ANDREAS KRALER
Geschäftsführender Gesellschafter
HELLA-Gruppe

CHRISTIAN SCHALLER
Geschäftsführer
HELLA-Gruppe



EIN EUROPÄISCHER PLAYER AUS ABFALTERSBACH

HELLA ist einer der führenden europäischen Anbieter für Sonnen-, Licht- und Wetterschutzsysteme. Das Unternehmen mit dem Hauptsitz in Abfalterbach in Osttirol ist in neun europäischen Ländern mit eigenen Niederlassungen vertreten, in zwei davon betreibt es Produktionswerke. Mit 1.300 Beschäftigten erzielte HELLA 2022 in über 60 Märkten weltweit ein Umsatz von 217 Millionen Euro.

wurde. In den vergangenen Jahren fokussierte man sich auf die gruppenweite Vereinheitlichung der Geschäftsprozesse und die organisatorische und technische Weiterentwicklung des Unternehmens. So ist HELLA bereit für die nächste Wachstumsphase in der boomenden Sonnenschutzbranche.

1959 wurde das Unternehmen am heutigen Standort gegründet und befindet sich seither in der Hand der Gründerfamilie Kraler. Nach einem kontinuierlichen Ausbau des regionalen und nationalen Geschäfts beschleunigte man nach 2000 die Expansion, welche mit 2016 abgeschlossen

HELLA ist Marktführer in Österreich und Südtirol. Aus der Sicht des europäischen Marktes zählt das Unternehmen zu den Top-5-Anbietern von Sonnen- und Wetterschutzsystemen. Deutschland ist einer der wichtigsten Wachstumsmärkte für die HELLA-Gruppe.

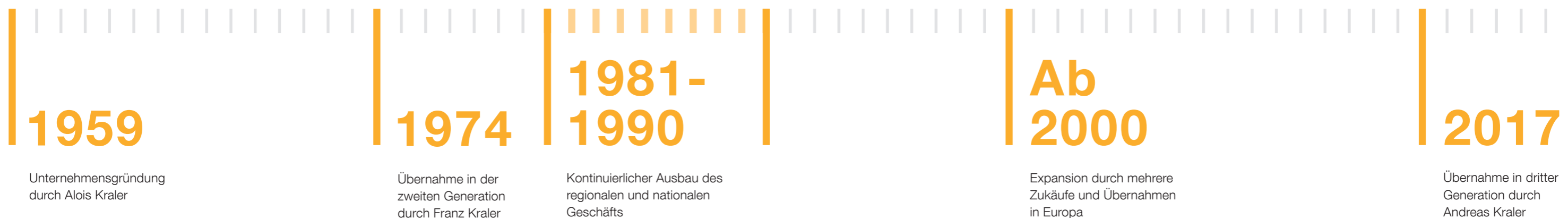

DIE HELLA-GRUPPE

Ein internationales Unternehmen mit über 1.300 Mitarbeiter:innen

Der innovative Komplettanbieter

Das Produktportfolio von HELLA wird entsprechend den architektonischen Trends laufend ausgebaut. Die Palette reicht von Jalousien, Raffstores und Rollläden über Markisen, Fassadenbeschattungen sowie Pergolen bis hin zu Rohbaulösungen und elektronischen Steuerungen dieser Systeme. HELLA baut bei der Entwicklung seines Portfolios auf die über Jahrzehnte gewachsene Innovationskraft seiner Mitarbeiterinnen und Mitarbeiter. Die Produkte von HELLA schaffen individuelle Lichtverhältnisse, schützen vor Sonnen- und Wettereinflüssen und tragen zur Sicherung der Gebäude bei. Schließlich helfen sie mit, den Energieverbrauch zu reduzieren und die Gebäudeenergiebilanz zu optimieren. HELLA schafft auf diese Weise Behaglichkeit, kommt aber auch dem individuellen Schutzbedürfnis entgegen und trägt so zur Wohnqualität bei.

Premiumqualität aus einer Hand

Das Bekenntnis zur Qualitätsführerschaft wird sowohl bei der Entwicklung der Produktpalette als auch bei der vertikalen Wertschöpfungskette gegenüber dem Kunden konsequent verfolgt. HELLA liefert nicht nur die Produkte und die Software, sondern sorgt auch für die Montage und After-Sales-Services wie Reparatur und Ersatzteile. Premiumqualität ist dabei der Maßstab: Alle Produkte werden nach individuellen Maßen gefertigt und alle verbauten Komponenten sind auf Robustheit und Langlebigkeit ausgelegt, was zur Nachhaltigkeit der HELLA-Produkte beiträgt.

Vier Werke in zwei Ländern

HELLA ist in neun europäischen Ländern mit eigenen Niederlassungen vertreten. 28 Vertriebsstandorte sorgen für maximale Kundennähe. HELLA stellt seine Qualitätsprodukte in vier Werken her: Neben der Produktion am Hauptsitz in Abfaltersbach in Österreich produziert das Unternehmen in Deutschland an den drei Standorten Werne, Duisburg und Geislingen.

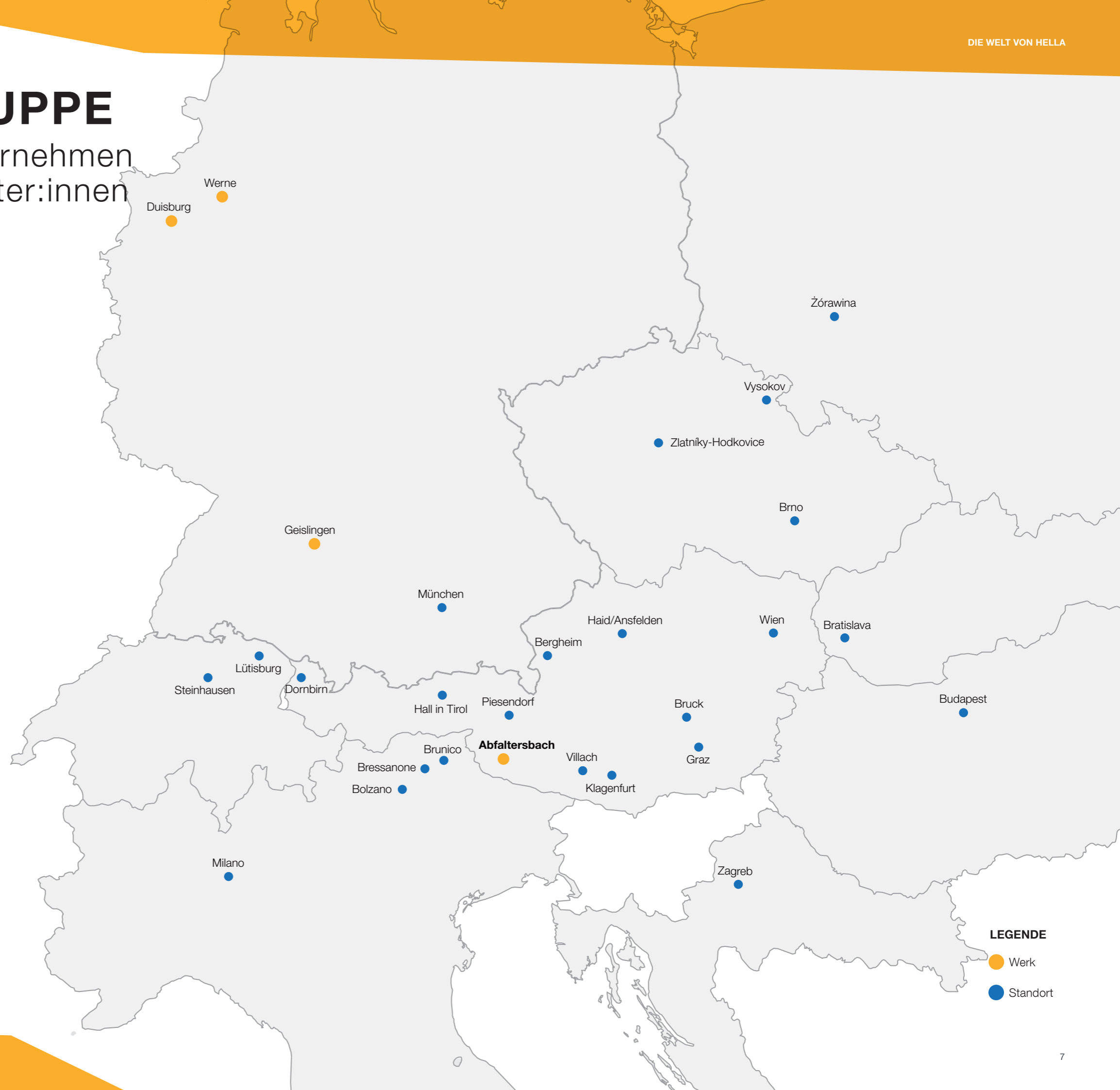

LEGENDE

● Werk

● Standort

*Die Baukunst soll ein Spiegel
des Lebens und der Zeit sein.*

Walter Gropius
deutscher Architekt,
Mitbegründer des Bauhausstils
(1883–1969)



NACHHALTIGKEIT BEI HELLA

Für HELLA ist Nachhaltigkeit mehr als nur ein Modewort – das Bekenntnis dazu ist eine ganzheitliche Haltung und wird von den Eigentümern seit Jahrzehnten gelebt.

Konsequent nachhaltig handeln heißt ökologisch, wirtschaftlich und sozial nachhaltig agieren. Das Unternehmen pflegt Beziehungen zu Kund:innen, Lieferant:innen und Mitarbeiter:innen langfristig. Die verarbeiteten Lamellenbänder bei sämtlichen Raffstores verfügen beispielsweise über einen 80-prozentigen Aluminium-Recyclinganteil. HELLA selbst ist ebenso nachhaltig wie die Produkte: Das Unternehmen produziert am Stammsitz durch ein eigenes Wasserkraftwerk und die Beteiligung an einem Biomasse-Heizwerk mehr Energie, als verbraucht wird. Das am Standort der Konzernzentrale definierte Energiekonzept „Energie sparen, erzeugen und speichern“ rollt das Unternehmen laufend auf weitere Standorte aus.

Der Beitrag von HELLA zum Klimaschutz

Die nachhaltigste Lösung für ein angenehmes Raumklima und gegen Sommerhitze ist die automatisierte Außenbeschattung. Vor allem außenliegender Sonnenschutz reflektiert die Sonne und sorgt dafür, dass die Hitze erst gar nicht in die Innenräume dringt. Die HELLA-eigene Steuerung ONYX, die mit allen gängigen Smart-Home-Systemen verbunden werden kann, macht Sonnenschutzsysteme noch nachhaltiger und die Sonne kommt nur da rein, wo sie auch gewünscht ist.

Um den Sonnen- und Hitzeschutz optimal an die Bedingungen anzupassen, kann das System auch auf das Wetter reagieren. Die ONYX Wettersensoren erfassen Einflüsse wie Windgeschwindigkeit, Sonnenintensität und Temperatur an der Fassade. Mit den gewonnenen Daten lassen sich die Produkte dann genau dem Empfinden der Bewohner:innen anpassen.

Die Zukunft heißt smarte Vernetzung

Mit der Integration in das Smart Home bringen die Sonnenschutzprodukte zusätzlich enormes Potenzial für eine positive Gebäudeenergiebilanz. Durch die Vernetzung mit weiteren Steuerungen wie Heizung oder Lüftung im Gebäude kann ein Maximum an Komfort, Energieeinsparung und Nachhaltigkeit erreicht werden. Das HELLA-eigene Steuerungssystem ONYX ist schnittstellenkompatibel mit internationalen Systemen wie Alexa oder Google Home und verbindet sich mit allen anderen Gewerken der Haustechnik. Die Smart-Home-Integration stellt die Bewohner:innen mit ihrer Raumnutzung, ihrem Tagesablauf und ihren Vorlieben in den Mittelpunkt.

Energiesparen mit Sonnenschutz

Je nach Gebäude, Baualtersklasse und Fensterflächenanteil lassen sich mit einem automatisierten, außenliegenden Sonnenschutz, wie Rollläden, bis zu 30 Prozent Heizwärme sparen. Bei der Kühlung sind sogar Einsparungen bis zu 50 Prozent möglich. Sonnenschutzprodukte sind klar im Vorteil gegenüber Klimaanlageanlagen, wenn es um die Nachhaltigkeit geht. Letztere verbrauchen nicht nur Energie, sondern tragen durch die warme Abluft auch direkt zur Erwärmung des urbanen Raumes bei. Intelligente Sonnenschutzsysteme leisten somit einen wichtigen Beitrag zur CO₂-Einsparung und zum Klimaschutz.

NACHHALTIGKEIT SO MACHT ES HELLA ...

1985

2005

Bauweise

Seit 2005 werden neue Produktionshallen in Niedrigenergiebauweise erbaut.

Saubere Energie aus eigenen Quellen

Das Unternehmen produziert am Stammsitz über ein eigenes Wasserkraftwerk und die Beteiligung an einem Biomasse-Heizwerk mehr Energie, als verbraucht wird. Bereits **1985** hat HELLA mit dem Bau des eigenen Kraftwerks einen wichtigen Schritt getan, um den ökologischen Fußabdruck des Unternehmens zu reduzieren.

80 %

Ein Rohstoff mit Mehrwert

Bei sämtlichen Raffstores werden Lamellenbänder mit **80 Prozent** Aluminium-Recyclinganteil verwendet. Dieser setzt sich aus etwa zwei Drittel eigenem Prozessschrott vom Walzwerk und etwa einem Drittel aus extern zugekauftem Schrott zusammen.

12 Mio.

Kraft aus der Natur

Schon im Jahr 1986 konnte das firmeneigene Kraftwerk mit einer Jahresleistung von zwölf Millionen Kilowattstunden in Betrieb genommen werden. Es nutzt die naturgegebene Kraft von den rund zwei Kilometern entfernten Bächen.

... UND DAS BRINGT ES DEM NUTZER:

10°

Effektiver Sonnenschutz reduziert den solaren Sonneneintrag um bis zu 90 Prozent und bewirkt damit, dass der Raum um rund 10 Grad Celsius kühler gehalten wird.

50 %

Systemischer Sonnenschutz ist essenziell für den Energieverbrauch eines Gebäudes: Weniger heizen im Winter und weniger kühlen im Sommer lautet die Devise! Je nach Gebäude, Baualtersklasse und Fensterflächenanteil lassen sich mit einem automatisierten Sonnenschutz bis zu 30 Prozent Heizwärme sparen. Bei der Kühlung sind sogar Einsparung bis zu 50 Prozent möglich.²

80 %

Die bewusste Tageslichtnutzung kann bis zu 80 Prozent an Beleuchtungsenergie einsparen.³

Konstruktiver Sonnenschutz kann seine Potenziale voll entfalten, **wenn er früh in die Planungsphase eingebunden ist.**

30°

Sonnenschutzprodukte sind klar im Vorteil gegenüber Klimaanlage, wenn es um Nachhaltigkeit geht. Letztere verbrauchen nicht nur Energie, sondern tragen durch die warme Abluft auch direkt zur Erwärmung des urbanen Raumes bei. Einen Raum mittels Klimaanlage um zehn Grad zu kühlen, benötigt zum Beispiel dieselbe Energie, wie ihn um 30 Grad Celsius zu erwärmen.¹

¹ Prognose ETH Zürich
<https://journals.plos.org/plosone/article?id=10.1371/journal.pone.0217592>.

² Industrievereinigung Rollladen-Sonnenschutz-Automation (IVRSA).

³ BVST Bundesverband Sonnenschutz Österreich – Sonnenschutzfakten 06-2020.

ALLES AUS EINER HAND

Dank seiner Innovationskraft bietet HELLA als Komplettanbieter ein breites Portfolio an maßgeschneiderten Sonnenschutzlösungen. Premiumqualität ist dabei der Maßstab. Egal ob Nachrüstung, Renovierung oder Neubau – HELLA hat für jedes Bauvorhaben die richtige Lösung!



Terrasse & Garten



Fenster & Fassade



Bauen & Renovieren

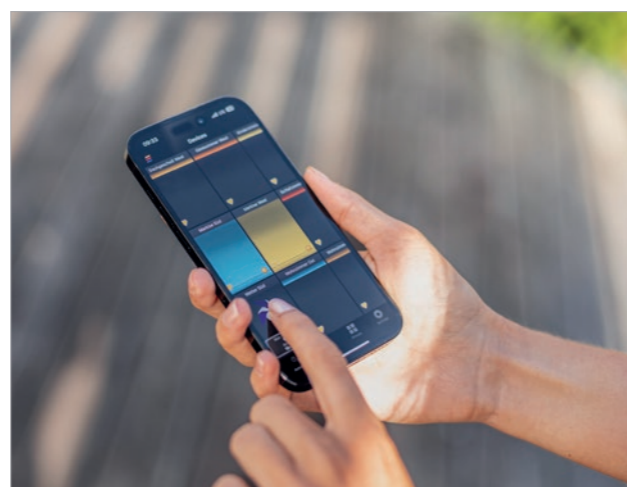

Steuerungen

HELLA

WE
DESIGN
COOL
SHADOWS



GARTEN UND TERRASSE ALS **WOHNZIMMER IM FREIEN**
Markisen und Pergolen spenden kühlen Schatten und sorgen für das ideale Mikroklima an sonnigen Tagen. Perfektion lässt sich in jedem technischen Detail sehen und fühlen. Das ist Outdoor-Living made by HELLA!



KATEGORIE BESTE ANZEIGE

The background features a series of diagonal stripes in various shades of blue and grey, radiating from the top center. A horizontal band of golden-yellow color runs across the middle, containing a dark, silhouetted image of trees. The text 'TERRASSE & GARTEN' is positioned on the left side of the golden-yellow band.

TERRASSE & GARTEN

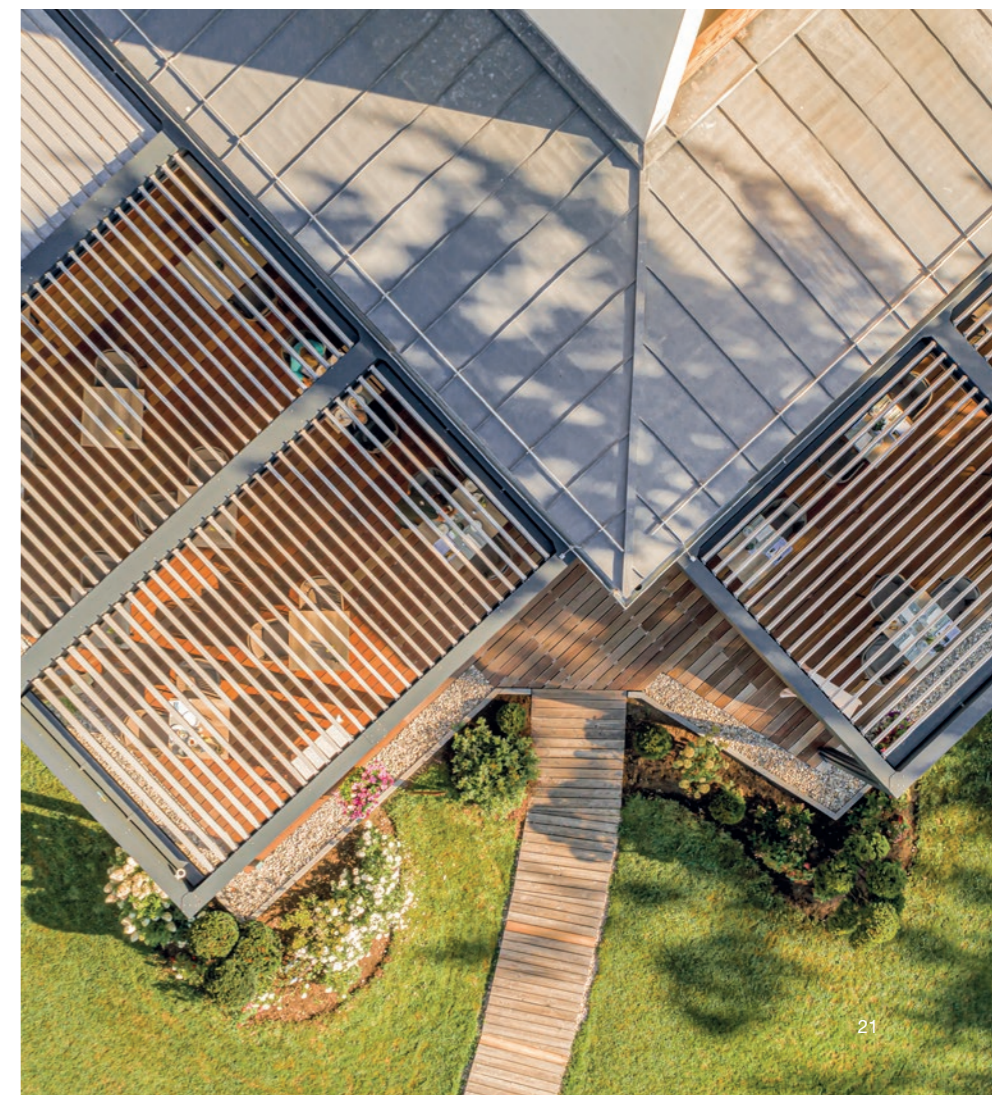

MARKISEN

Stilvolle Lebensräume im Freien

Markisen von HELLA sind bis ins Detail hochwertig verarbeitet und schaffen Freiraum für entspanntes Outdoor Living. Das Markisensortiment von HELLA zeigt sich mit eleganten Designs, einer vielfältigen Tuchkollektion und je nach Modell mit smartem Zubehör, wie Licht- und Wärmequellen, Wettersensoren, Neigungswinkelverstellung und digitaler Bedienbarkeit.

KASSETTENMARKISEN



CLEO

Die Markisen CLEO 7040, 7030 und 5530 vereinen die elegante Optik mit ovaler Kassette. Ihre Leichtbauweise und ihre vielen Befestigungsvarianten machen sie flexibel einsetzbar. Sie eignet sich für die Wand- und Deckenbefestigung und mit ihrer Neigungswinkelverstellung ist sie variabel nutzbar.

C2

Der sehr flache Kasten zeigt sich im modernen Design und passt sich nahezu jeder Architektur an. Sie ist modular kuppelbar und ideal für große Schattenflächen. Das Varioplus-Rollo ist hier die Lösung bei tief stehender Sonne.



PAN

Kubische Design-Kassettenmarkise – geradlinig schön und kompromisslos funktional. Die modulare Bauweise erleichtert sowohl Transport als auch die Montage.



OFFENE UND HALBOFFENE MARKISEN

Die Markisenmodelle der Serien VIVA und AREIA runden das Sortiment ab. Sie kommen überall dort zum Einsatz, wo Dachüberstände oder Balkone als Witterungsschutz genutzt werden oder nur ein einfacher Witterungsschutz erforderlich ist. Die eleganten Schattenspenden werden wie alle Markisen von HELLA nach Maß gefertigt und können mit Kurbel oder Motor angetrieben werden.



VIVA

Die halboffene Markise mit vielen Funktionen.



AREIA

Die offene Allroundmarkise mit überlegener Technik.

TERRASSEN- ÜBERDACHUNGEN

Für Schatten an Sonnenplätzen

Terrassenüberdachungen sind aufgrund ihrer Robustheit und Wetterfestigkeit die perfekte Alternative zu Schirmen und Sonnensegeln. Das Lamellendach VENTUR, die Pergola SINTESI und die Pergolamarkise ELEGANZA sind nicht nur effiziente Schattenspendler, sie schützen auch vor Regen und je nach Ausstattung auch vor Wind. Die Modelle VENTUR und SINTESI bieten optimale Überdachung ganz nach Bedarf und sind in verschiedenen Formaten erhältlich. Schutz vor Wind und neugierigen Blicken bieten die Produkte VENTUR SIDE und TERRA SIDE.



VENTUR

VENTUR ist ein Lamellendach mit beweglichen Aluminiumlamellen und bioklimatischem Effekt. Mit optionaler Senkrechtbeschattung VENTUR SIDE.

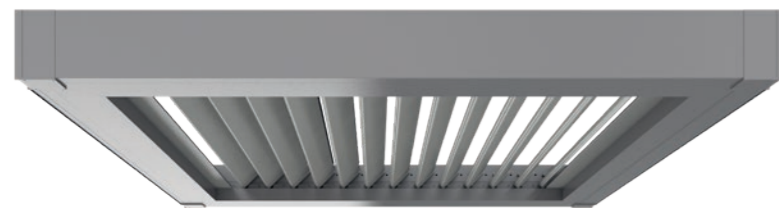

VENTUR FREE

Die VENTUR FREE ist ein Lamellendach ohne Säulen und wird auf oder in bestehende Strukturen integriert oder zwischen zwei Wänden montiert.



ELEGANZA

Die elegante Pergolamarkise mit Rolldach und optionalem Varioplus-Rollo.



SINTESI

Die innovative Pergola mit Faltdach und optionaler Senkrechtbeschattung TERRA SIDE.

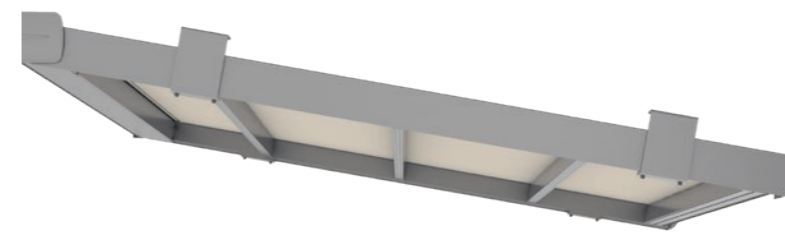

SINTESI FREE

Die ideale Lösung für bestehende Strukturen. Aufgrund des geringen Platzbedarfes für den Tuch-Antriebsmechanismus fügt sie sich problemlos in bestehende Strukturen ein.



WIND- UND SICHTSCHUTZ

Gut geschützt vor Wind und Blicken



Wind- und Sichtschutz

Der in zwei Höhen und zwei Gestellfarben erhältliche Wind- und Sichtschutz von HELLA kann mit verschiedenen Markisentüchern aus Acryl und Polyester ausgestattet werden.

AUF- UND UNTERGLASMARKISEN

Mediterrane Leichtigkeit

Die Auf- und Unterglasmarkisen SOLANYA und SOLEYA bestechen durch ihre schlichte und geradlinige Bauform. Sie sind sowohl als Unter- als auch als Aufglasmarkise verfügbar.

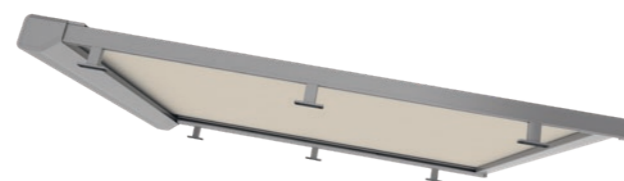
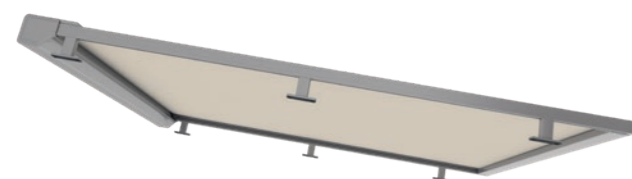

SOLANYA

SOLANYA ist die perfekte Markise zur Abschattung von Glasdächern. Sie kann auf oder unter dem Glasdach montiert werden und fügt sich dank der schlanken Konstruktion und kleinen Kastengröße unauffällig in das Gesamtbild ein.

SOLEYA

SOLEYA ist aufgrund der robusten Konstruktion zur Abschattung großer Glasdächer auf Terrassen mit einer Fläche bis zu 30 Quadratmeter geeignet. Bei der Unterglas-Variante sorgen auf Wunsch integrierte und dimmbare LED-Streifen für ein stimmungsvolles Ambiente. Bei der Ausführung protect wird das Tuch seitensaumgeführt, was eine spaltfreie Optik und hohe Windstabilität garantiert.



A close-up photograph of window blinds, showing the horizontal slats and the vertical cord mechanism. The image is partially obscured by a semi-transparent yellow overlay on the left side, which contains the text.

FENSTER & FASSADE



RAFFSTORES & AUSSENJALOUSIEN

Die schönste Form,
das Tageslicht zu lenken

Raffstores und Jalousien von HELLA verdunkeln nicht einfach – sie lenken und dosieren das Tageslicht nach den Bedürfnissen des Nutzers. So sorgen sie im Wohnraum für Behaglichkeit und schaffen in einer Arbeitsumgebung ideale Rahmenbedingungen für Produktivität. Neben der Lichtlenkung haben sie Einfluss auf das Raumklima, da sie die Hitze der Sonne reflektieren und auf diese Weise erheblich zum sommerlichen Wärmeschutz beitragen.

AUSSEN- JALOUSIEN

Außenjalousien von HELLA mit ihren flachen und flexiblen C-Lamellen zeichnen sich durch zarte Linien und eine geringe Pakethöhe aus.

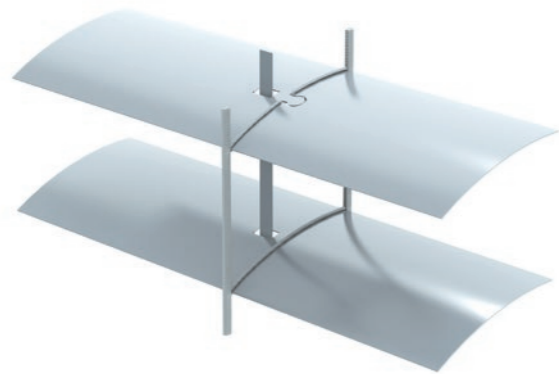

C-Lamelle (flexibel-flach)

Außenjalousien sind elastisch, tragen nicht auf und bieten erstklassigen Schutz.

RAFFSTORES

Raffstores von HELLA mit ihren hochwertigen randgebördelten C-, S- und Z-Lamellen sorgen für perfektes Licht – je nach Bedarf von angenehm hell bis nahezu ganz dunkel.

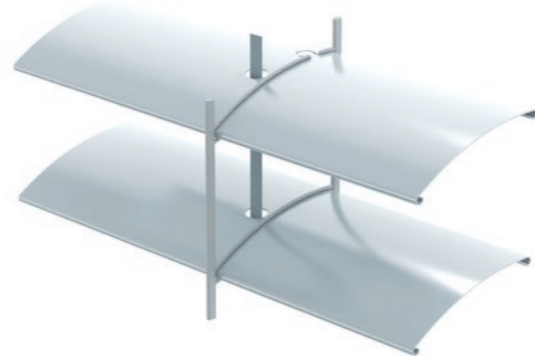

C-Lamelle

Die klassische Variante. Optisch und technisch ausgereift.
Modelle: ARB 80 und ARB 80 WS



S-Lamelle

Elegante Wellenkontur und perfekte Tageslichtlenkung.
Modelle: AR 63 S ECN, AR 92 S ECN und AR 92 S ECN WS



Z-Lamelle

Tageslichtlenkung mit modern geometrischer Konturoptik
Modelle: AR 63 Z ECN, AR 92 Z ECN und AR 92 Z ECN WS





VORBAUSYSTEME

Die vielfältigen Einbaumöglichkeiten der HELLA Raffstores und Außenjalousien im Vorbausystem erlauben eine enorme Gestaltungsfreiheit. Individuelle optische Vorlieben können beispielsweise durch unterschiedliche Kastenformen und -farben realisiert werden.

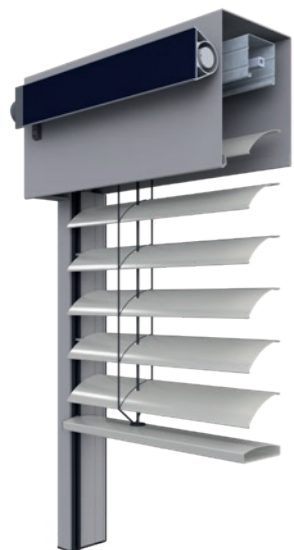

Vorbausystem gekantet

Das Vorbausystem mit gekantetem Aluminiumkanal und pulverbeschichteten Sichtblenden eignet sich für die einfache Aufsteckmontage auf Unterputzführungsschienen. Das Produkt ist auch mit Solar Paket verfügbar.

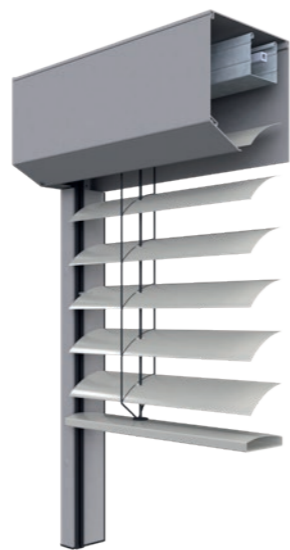

Vorbausystem stranggepresst

Das stranggepresste Aluminium-Vorbausystem ist in runder, eckiger oder quadratischer Kastenform in gleicher Kastenabmessung wie für den Rollladen erhältlich.

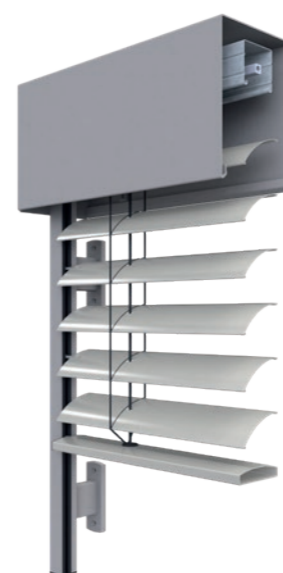

Fassadensystem freitragend

Fassadensysteme von HELLA mit gekantetem Aluminiumkanal sind für die schnelle und einfache Montage mit wenigen Befestigungspunkten konzipiert. Das System ist auch mit Solar Paket verfügbar.



ROLLLÄDEN

Maximaler Schutz und optimales Raumklima

Rollläden erfüllen wichtige Funktionen wie den Schutz vor Licht, Hitze, Kälte und Lärm. Zudem wirken sie als effizienter „Klimapuffer“: Im Winter wirken Rollläden wie eine zusätzliche Scheibe als Wärmedämmung. So sparen sie Energie, senken die Kosten für Heizung und Kühlung und schaffen im Inneren des Raumes ein Gefühl von Behaglichkeit. Zudem können Rollläden von HELLA den Einbruchschutz effektiv verbessern und vor Einbrechern schützen.

PROFILE

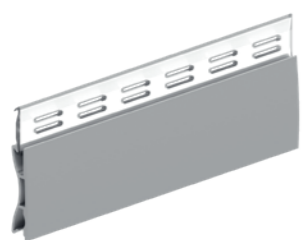

Tageslichtprofil

Die diffusen Zwischenprofile erlauben einen streifenfreien Lichteinfall bei geschützter Privatsphäre. Hitze, Kälte und Lärm bleiben draußen!



Sicherheitsprofil

Das doppelwandige, stranggepresste und hochfeste Aluminiumprofil mit Lichtschlitzen ist schaumfrei und zeichnet sich durch die besondere Profildicke aus.

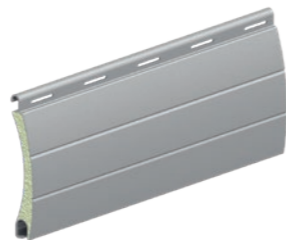

Aluminiumprofile

Das doppelwandige, rollgeformte Aluminiumprofil mit Lichtschlitzen ist im Hohlraum mit Polyurethan ausgeschäumt.

VORBAUROLLLÄDEN

Ob runder oder eckiger Kasten: Vorbaurollläden können makellos in die Gestaltung der Fassade integriert werden.



nova Vorbaurollladen stranggepresst

Mit verschiedenen Kastenformen und einer großen Farbauswahl für Kästen und Rollladenbehang setzen sie Highlights an jeder Fassade. Der Vorbaurollladen kann für eine autarke Energieversorgung mit Sonnenkollektoren ausgestattet werden.



nova Vorbaurollladen stranggepresst - Top-Safe

Der einbruchshemmende Vorbaurollladen Top-Safe schützt mit innovativen Sicherheitsdetails. Er enthält Rolladenprofile, Schlusstab, Führungsschiene und Kasten in verstärkter Ausführung sowie einer Welle mit patentierter Hochschiebesicherung.

SENKRECHT-MARKISEN

Textile Trendsetter

Dem Trend zu seitensaumgeführten und großformatigen Anlagen wird HELLA mit seinem Senkrecht-Markisen-Programm gerecht. Die schnelle Orientierung für die Kunden gelingt mit den drei Kategorien Vorbau-, Schacht- und Putz-Markisen. Alle drei gibt es in der Ausführung sowohl mit Seiteinsaum- als auch mit Seilführung. So hat HELLA mit seinem Senkrecht-Markisen-Programm für jede Einbausituation die passende Lösung.

VORBAU-MARKISEN



Vorbau-Markise protect

Bei dieser Variante kommt eine zweiteilige, stranggepresste Kassette zum Einsatz. Die Führungsschienen können direkt oder mit Abstandhaltern montiert werden. Die seitensaumgeführten Tücher sind besonders für windexponierte Lagen geeignet. Die Vorbau-Markise protect ist auch mit Solar Paket verfügbar: Die eingebauten Sonnenkollektoren erzeugen ganzjährig auch bei leicht bewölktem Wetter Strom. Das macht unabhängig und spart Energie.



Vorbau-Markise seilgeführt

Mit besonders kleinen Kassetten kann diese Ausführung in jeder Fensterleibung mit Kastenträgern einfach montiert werden. Die im Kasten integrierte Feder hält die Seile stets unter Spannung.

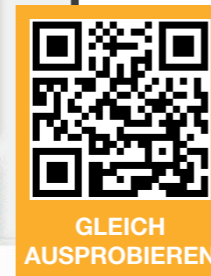

FABRIC FINDER

Der Weg zum richtigen Gewebe

Der FABRIC FINDER erleichtert Architekturbüros, Planungsteams sowie Endkundinnen und -kunden die Auswahl des richtigen Gewebes. Das Tool ist die optimale Orientierungshilfe im Hinblick auf Faktoren wie Farbe, Gewebart, Brandklasse, Reiß- und Zugfestigkeit, solarer Transmission, Reflexion und Absorption, Material, Hersteller und vielem mehr.

Der FABRIC FINDER ist das erste Tool, das die g-Wert-Berechnung mit projektspezifischen Gläsern ermöglicht. Der User kann sämtliche Parameter für ein optimales Suchergebnis individuell einstellen. So lässt sich schnell und gezielt das richtige Gewebe finden! Das Tool ist auch in Englisch, Italienisch und Französisch verfügbar.



INSEKTEN- SCHUTZ

Schutz für höchste Ansprüche

HELLA hat für jede Fenster- und Türöffnung, jede bauliche Situation und jede Klimazone den idealen Insektenschutz – wirksam und schön, perfekt integriert und komfortabel zu bedienen. Auch ein nachträglicher Einbau ist jederzeit möglich. HELLA bietet Insektenschutzgewebe an, die von Durchblick bis Pollenschutz praktisch alles können.

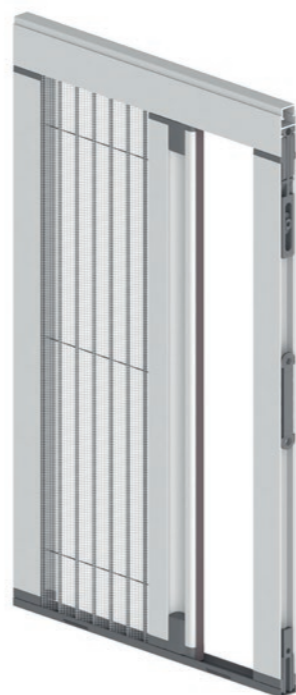

Plissees

Das Insektenschutzplissee bietet eine wirkungsvolle und platzsparende Lösung zum Schutz vor Insekten. Die besonders niedrige untere Laufschiene erleichtert die Reinigung und den Durchgang.



Rahmen

Die HELLA-Insektenschutzrahmen passen exakt in alle gängigen Tür- und Fensteröffnungen und sind mit wenigen Handgriffen montiert. Die geringen Einbaumaße, unterschiedliche Befestigungsvarianten und die Flexibilität der Spannrahmen ermöglichen maßgeschneiderten Schutz.



Rollo

Das Rollo ist besonders platzsparend. Der Federzugantrieb ermöglicht ein schnelles Öffnen und Schließen des Rollos, während die eingebaute Rücklaufbremse ein Hochschnellen verhindert. Die Kastengröße ist sehr kompakt und passt in jede Fensterleibung.

ABSTURZSICHERUNGEN

Sicherheit mit Ästhetik

Für HELLA sind maximale Sicherheitsanforderungen und hohe ästhetische Ansprüche kein Widerspruch: Als einziger Anbieter von Sonnenschutzsystemen bietet das Unternehmen eine umfassende Auswahl an Absturzsicherungen an. Mit den integrierten Glas-, Gitter-, Stangen- und Plattenlösungen lassen sich sowohl klassische, elegante als auch kreative Fassadenakzente setzen. Dazu kommt eine einfache Planung ohne Einzelnachweise und ein Allgemeines bauaufsichtliches Prüfzeugnis (AbP).



Glas

Die Glasabsturzsicherung ermöglicht Sicherheit kombiniert mit modernem, transparentem Design. Glassysteme kommen bei Kunststoff-, Holz-, Holz-Alu- und Aluminiumfenstern zum Einsatz.



Gitter

Wer ein klassisches Brüstungsgeländer oder einen zeitlosen französischen Balkon bevorzugt, findet unter den Absturzsicherungen aus Aluminium oder Stahl die passende Lösung für jedes Bauvorhaben.



Platte

Die Absturzsicherungen bieten kreativen Gestaltungsspielraum und eine vielseitige Auswahl an verschiedenen Designvorlagen. Ob in Lochoptik, mit individuellem Muster oder durchlaufenden Motiven: Die Fensterabsturzsicherung aus Aluminiumblech kombiniert Innovation und Funktionsweise mit freier Mustergestaltung, geprüfter Sicherheit und hoher Montagefreundlichkeit.



Stange

Das Stangensystem ist eine zeitlose und schlichte Absturzstange für Fenster. Stangensysteme eignen sich für niedrige Brüstungshöhen im Neubau oder bei der Gebäudesanierung. Die Ausführung ist als Variante in Aluminium-Rundrohr verfügbar.



INNENBESCHATTUNGEN

Ambiente und Behaglichkeit

Innenliegender textiler Sonnenschutz mit seinen unterschiedlichen Gestaltungsvarianten setzt in der modernen Raumgestaltung dekorative Akzente. Egal ob Innenrollos, Plissees, Vertikaljalousien oder Elementverdunkelung – textile Innenbeschattungen von HELLA bieten eine Fülle von kreativen Möglichkeiten. Dank unterschiedlicher Materialien sowie zahlreicher Farbvarianten, können die textilen Innenbeschattungen sowohl funktional als auch gestalterisch punkten. Sie regulieren den Lichteinfall, bieten flexiblen Sichtschutz und setzen dekorative Akzente bei der Raumgestaltung.



Innenjalousien

Innenjalousien steuern und dosieren auf komfortable Art das einfallende Tageslicht. So kann die Sonne als natürliche Lichtquelle effektiv zur Beleuchtung der Räume genutzt werden. Unterschiedliche Lamellen und ein großes Farbspektrum können gezielt zur Gestaltung des Raumambientes eingesetzt werden.



Plissees

Das Plissee ist sowohl zeitgemäßer Bestseller als auch konkurrenzloser Alleskönner: Ob das Fenster nun dreieckig, trapezförmig oder rund ist – die maßgefertigten Plissees meistern jede architektonische Herausforderung.



Innenrollos

Flexibel, praktisch und edel – das Rollo ist der ungeschlagene Klassiker unter den dekorativen Sonnenschutzprodukten. Nichts knittert, das Tuch rollt sich perfekt auf und ab und wird manuell oder elektrisch bewegt.



Vertikaljalousien

Egal ob kleine Fensterflächen oder Wintergärten – Vertikaljalousien sorgen für einen maximalen Sonnen- und Hitzeschutz und eignen sich bestens für die stilvolle Gestaltung von großen Wohn-, Büro- und Geschäftsräumlichkeiten.

**BAUEN &
RENOVIEREN**

HELLA

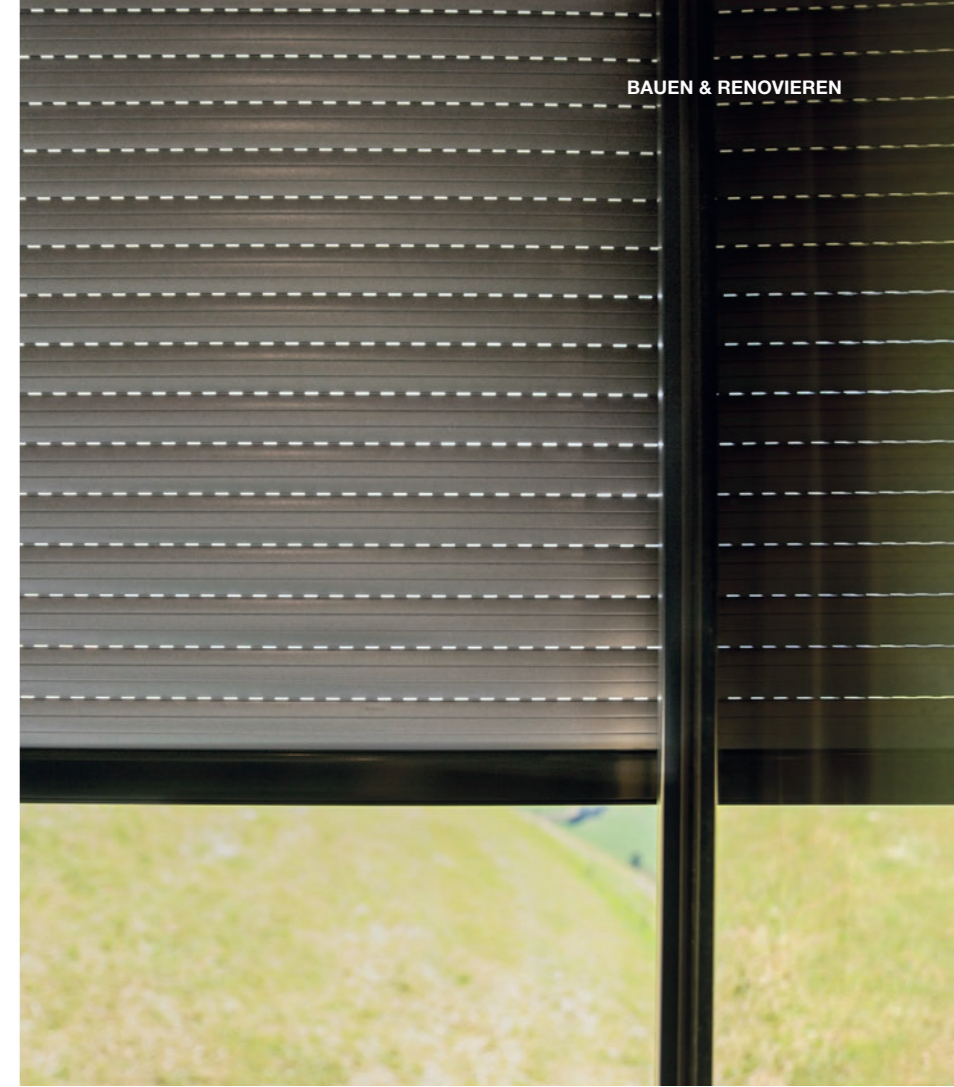



HIER GEHT'S
ZUM VIDEO!

KASTENSYSTEME

Fenster und Sonnenschutz schnell und normgerecht einbauen

Kastensysteme von HELLA sparen Zeit und Kosten, verhindern Baufehler, optimieren die Bauqualität und erfüllen Normen der Zukunft. Jedes Kastensystem der Produktgruppe TRAV erfüllt die individuell angepassten Bedürfnisse seiner jeweiligen Zielgruppe. Vorgefertigte Systeme, die helfen, die Anzahl der Gewerke zu reduzieren, liegen voll im Trend.

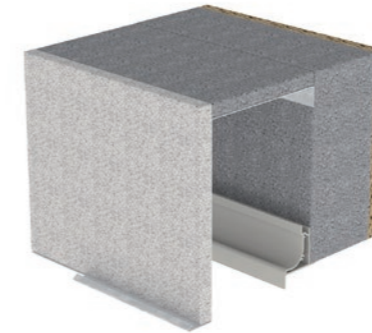

TRAV

Das bauphysikalisch optimierte Kastensystem TRAV wird bereits im Rohbau in das Gebäude integriert. Der massive Dämmkörper leistet einen entscheidenden Beitrag zur Wärme- und Schalldämmung.

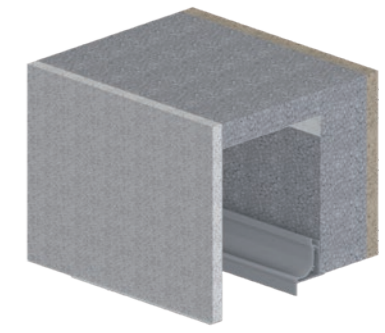

TRAV Aktiv

Das System TRAV von HELLA ist eine bauphysikalisch optimierte Schachtlösung für Rolläden, Raffstores, Jalousien und textile Beschattungen, die im Rohbau in das Gebäude integriert wird.

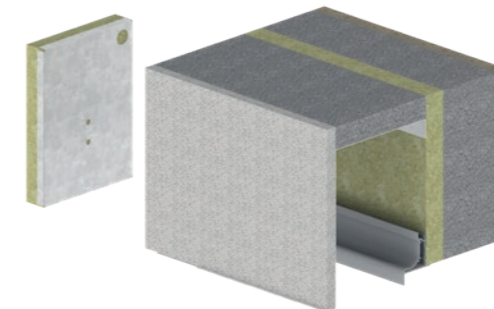

TRAV Protect

Nachhaltiges Bauen war noch nie so sicher! Neben einer schützenden Funktion vor Brandüberschlag von innen nach außen bietet das Sturzkastensystem TRAV Protect auch ein Schalldämmmaß bis zu 50 Dezibel (dB) für Schallimmissionen von außen nach innen.

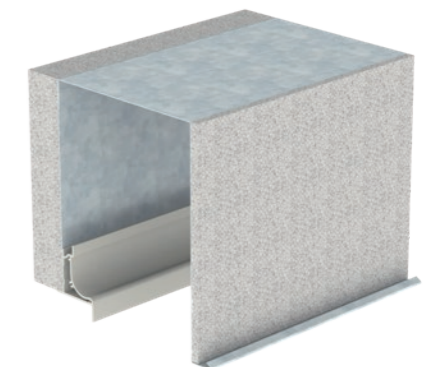

TRAV Nische

TRAV Nische ist ein Kanalsystem aus verzinktem Stahlblech mit Putzträger zur Integration in die wärmedämmte Fassade.



LEIBUNGS- SYSTEME

TRAV frame und fertig

Wie integriert man handwerklich einfach und bauphysikalisch perfekt die komplexe Kombination aus Fenster, Fensterbank und Sonnenschutz in jede beliebige Fassade? Die Antwort heißt TRAV frame.

In die Fensteröffnung wird ein fertiger Baukasten eingebaut, der nahtlos das Fenster und den Sonnenschutz integriert. Die einfache Montage spart Zeit und Kosten. Wärmebrücken, Putzrisse und andere Konstruktionsfehler sind praktisch ausgeschlossen, die Energiewerte und die Schalldämmung sind brillant.

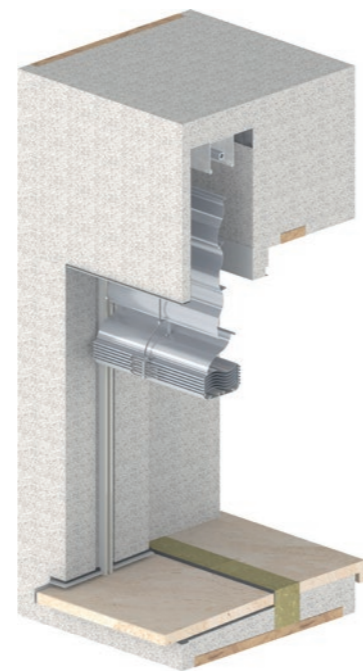

TRAV frame Raffstore

Raffstores und Außenjalousien sind mit dem Fenster in die Fassade integriert. Die Fensterposition ist mittig oder innen bündig. Optional mit Insektenschutzrollo verfügbar.



TRAV frame Rollladen

Die Rollläden sind mit dem Fenster in die Fassade integriert. Die Fensterposition ist mittig oder innen bündig. Optional mit Insektenschutzrollo verfügbar.



TRAV frame Screen

Der textile Sonnenschutz ist mit dem Fenster in die Fassade integriert. Die Fensterposition ist mittig oder innen bündig. Optional mit Insektenschutzrollo verfügbar.

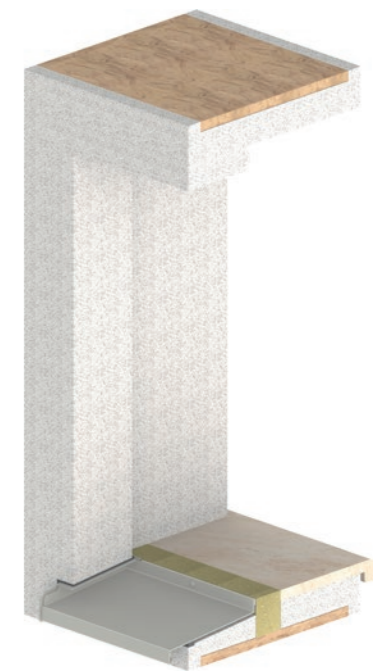

TRAV frame Zarge

Für Fenster mit Klapppläden oder ohne Sonnenschutz. Die Fensterposition ist mittig oder innen bündig.



AUFSATZSYSTEME

Perfekt integrierter Sonnenschutz

HELLA bietet eine breite Palette an Aufsatzkästen. Im Hinblick auf Wärme- und Schalldämmung, Luftdichtheit und Statik, stellt der TOP FOAM eine hervorragende Lösung dar. Beim TOP FOAM handelt es sich um Aufsatzsysteme aus schwindfreiem Polystyrol, die beste Dämmwerte mit höchster Flexibilität vereinen. Dies zeigt sich nicht nur durch die verschiedenen Kastenhöhen und -tiefen für sämtliche Einbausituationen, sondern auch durch die Kompatibilität mit Sonnen- und Insektenschutz. Egal ob Rollläden, Raffstore oder Screen, jede Anforderung kann integriert werden. Die Fensteranbindung per Clipstechnik macht die Kästen zudem außerordentlich montagefreundlich.

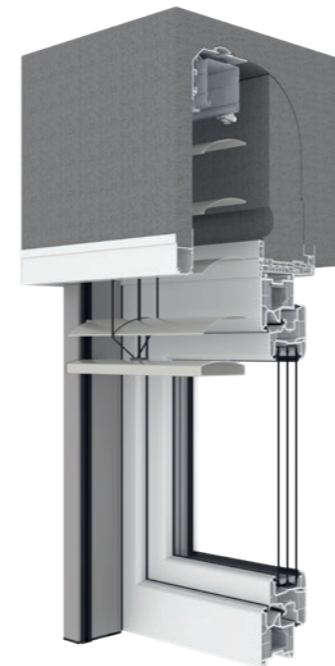

TOP FOAM store

Er eignet sich für monolithisches Mauerwerk, gedämmte Fassaden sowie für Klinker und Holzständerbauweise.

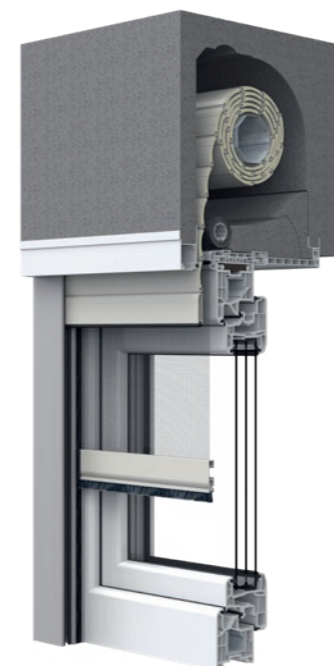

TOP FOAM RvU oder RvA

Er ist mit integriertem Schacht zur Aufnahme von Rollläden ausgestattet und lässt Revisionen von unten und außen zu.

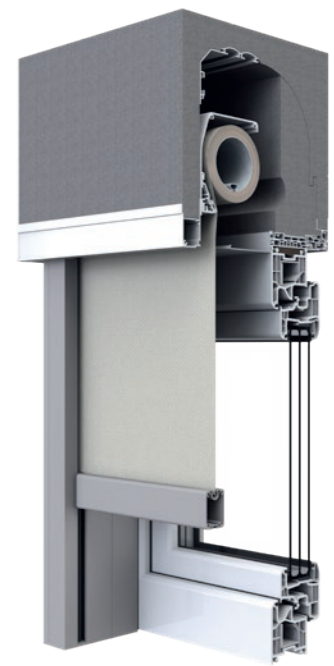

TOP FOAM screen protect

Das Aufsatzsystem mit integriertem Schacht zur Aufnahme von textilen Beschattungen bietet einen perfekten Blendschutz und lässt die Revision von außen zu.



Einbaurollladen

Einbaurollläden bestehen aus rollgeformtem Aluminium, ausgeschäumt, mit Licht- und Luftschlitzen.



Schachtrölladen

Der Schachtrölladen ist das ideale Produkt für die Renovierung. Der Einbau erfolgt einfach und unkompliziert im bestehenden Schacht.

EINBAU-SYSTEME

Zur Integration in vorhandene Schächte

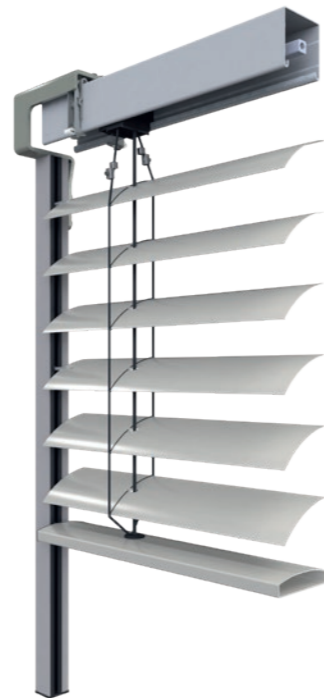

Schachtsysteme freitragend

Freitragenden Schacht-Jalousien oder -Raffstores werden auf die Führungsschiene montagefreundlich aufgesteckt und in bauseitige Schächte montiert.

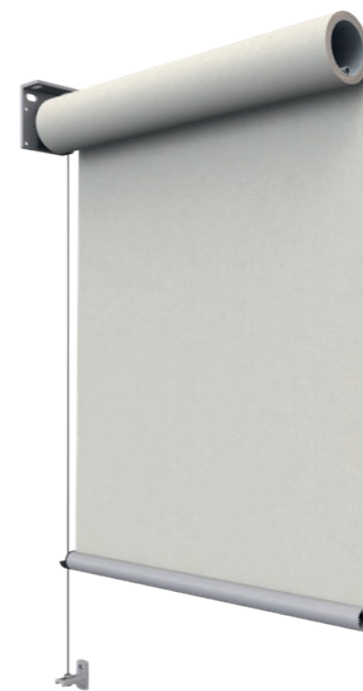

Basis-Markise seilgeführt

Der seilgeführte Klassiker bietet eine einfache Winkelmontage der Markise in den bauseitigen Schacht.



Schacht-Markise protect

Dieses seitensaumgeführte Modell ist mit freitragenden, stranggepressten Halbkassetten bestens geeignet, um in bauseitige Schächte integriert zu werden.



PUTZTRÄGERSYSTEME

Zur Integration in die Putzfassade



nova Vorbaurollladen stranggepresst mit Putzträger

Der quadratische nova Vorbaurollladen mit Putzträger ist ideal für den Einbau in Sturzaussparungen.

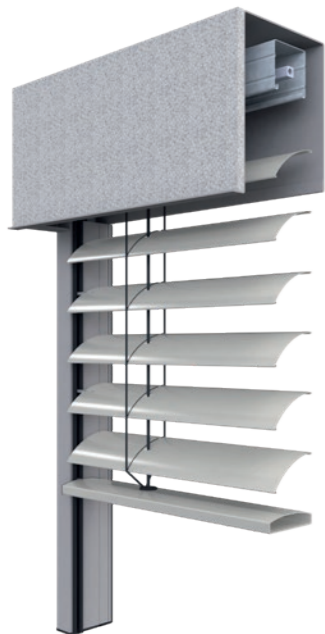

Vorbausystem gekantet mit Putzträger

Das Vorbausystem mit gekantetem Aluminiumkanal kann durch den frontseitig aufgebrachtten Putzträger nahtlos in Putzfassaden integriert werden.

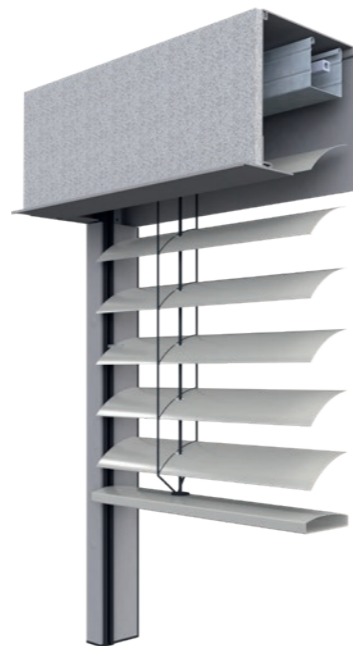

nova Vorbaukasten mit Putzträgerplatte

Stranggepresstes Aluminium-Vorbausystem nova in quadratischer Kastenform mit Putzträgerplatte frontseitig in gleicher Kastenabmessung für Raffstores, Außenjalousien und Rollläden erhältlich.



Putz-Markise seilgeführt

Speziell für gedämmte Putzfassaden gibt es dieses Produkt, das durch das montagefreundliche Kastensystem mit Putzträgern unauffällig integriert in der Fassade verschwindet.



Putz-Markise protect

Dieses Modell eignet sich perfekt für die Integration in Putzfassaden und kann dabei jederzeit von unten zur Revision erreicht werden.



SMART-HOME- SYSTEM



ONYX.HOME
ENTDECKEN



ONYX.PRO
ENTDECKEN

ONYX

Das Smart-Home-System von HELLA

Das Smart-Home-System ONYX.HOME wurde speziell für die Bedienung von Sonnenschutzprodukten entwickelt. Jalousien, Raffstores, Markisen sowie Rollläden werden bequem per Smartphone, Tablet oder vollautomatisch gesteuert. Alle Produkte sind in der kostenlosen ONYX-App grafisch dargestellt und können durch Farben optisch gekennzeichnet werden.

Die Steuerung der Sonnenschutzprodukte kann auch über Sprachsteuerung, Taster, mit dem Funkhandsender ONYX.CLICK oder dem Funkwandsender ONYX.SWITCH erfolgen. Das HELLA-eigene Steuerungssystem ONYX, das mit allen gängigen Smart-Home-Systemen verbunden werden kann, lässt die Sonne nur da rein, wo sie auch gewünscht ist.



Für ein smartes Zuhause

Das smarte Spiel mit der Sonne! Sei es ein lichtdurchfluteter Raum im Winter oder eine beschattete Terrasse an einem heißen Sommertag – mit der Steuerung ONYX.HOME war es noch nie so einfach, Tageslicht zu lenken und optimal in den eigenen vier Wänden zu nutzen. Digital, automatisch und in Echtzeit!



Steuerung für Office und Co.

Egal ob Mehrparteienhaus oder großer Office-Komplex – ONYX.PRO von HELLA hat die Gebäude-Energiebilanz für Architektur in jeder Größe unter Kontrolle. ONYX.PRO sorgt für ein einheitliches Fassadenbild und schützt den Sonnenschutz vor Wettereinflüssen. HELLA übernimmt in Abstimmung mit dem Elektroplaner die Vorkonfiguration und die Inbetriebnahme der Sonnenschutzsysteme. Mehr Sonnenschutz – weniger Klimaanlage!

Die Komponenten

ONYX-App

Alle Sonnenschutzprodukte auf einen Blick am Smartphone! Mit der ONYX-App ist die Steuerung von Sonnenschutz ein Kinderspiel – egal ob zuhause oder von unterwegs. Zudem lassen sich auch ganz einfach verschiedene Wetter- und Zeitszenarien sowie Automatikprogramme über die ONYX-App erstellen und automatisch ausführen.



ONYX.CENTER

Die Centerbox dient als Schnittstelle zwischen Smartphone und den einzelnen Steuergeräten und kommuniziert über eine drahtlose Funkverbindung. Sie gibt Funkbefehle bidirektional weiter, dadurch wird die genaue aktuelle Position des Sonnenschutzes über die Live-Rückmeldung in der App angezeigt.



ONYX.WEATHER

Der Wind- und Sonnensensor ONYX.WEATHER dient zur Erfassung von Wettereinflüssen wie Windgeschwindigkeit, Sonnenintensität und Temperatur an der Fassade. Mithilfe des Sensors reagiert das Steuerungssystem schnell und passt sich automatisch an das Wetter an.

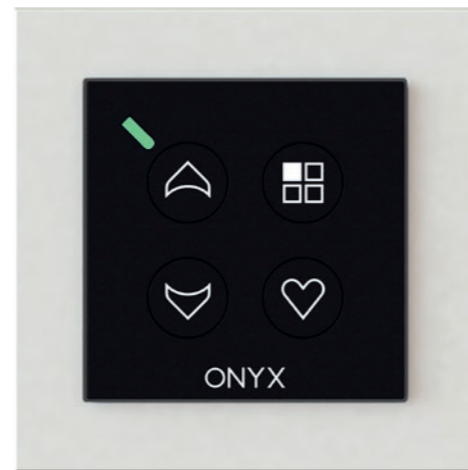

ONYX.SWITCH

ONYX.SWITCH ist der Funkwandsender für ONYX Steuergeräte. Mehrere Geräte können zusammengefasst und in fünf Kanälen gruppiert werden. Die Anzeige eines Kanals wird durch eine eindeutige Farbe symbolisiert. Pro Kanal kann eine Lieblingsposition am ONYX.SWITCH gespeichert werden.



ONYX.CLICK

ONYX.CLICK ist der Funkhandsender für die Steuerung von Sonnenschutzprodukten. Er dient als Erweiterung für die Centerbox ONYX.CENTER, kann aber auch ganz ohne Box im Stand-alone-Betrieb genutzt werden.



ONYX.TAG wind

Der Sensor misst die bei Wind auftretenden Schwingungen an der Markise. Bei Überschreitung des eingestellten Schwellenwerts wird die Markise automatisch eingefahren.



ONYX.TAG sun

Der Sonnen- und Helligkeitssensor steuert durch die erfassten Werte automatisch die Beschattungsanlagen und ist der ideale Blend- oder Pflanzenschutz im Innen- und Außenbereich.



ONYX.TAG temperature

Der Temperatur- und Luftfeuchtigkeitssensor überwacht die Temperatur im Innenbereich sowie den Frost im Außenbereich und steuert den Sonnenschutz nach eingestellten Werten.



*Zeige mir, wie du baust,
und ich sage dir,
wer du bist.*

*Christian Morgenstern
deutscher Schriftsteller
(1871–1914)*

HELLA

Prospekt | Image

7590 0016_DE

02/2024

Technische Änderungen, Irrtümer, Satz- und Druckfehler vorbehalten.